



BARCODE PRINTER

条形码打印机操作手册

Rev. C

- SW (400dpi)
- SW - 600 (600dpi)

(AC100V 电压专用)

NITTO DENKO

安全上注意事项

为了安全并正确使用打印机

标记意思

本手册、其它操作手册及装置上显示出各种标记。
如正确使用制品,可防止危害您和其他人以及损害财产。
下面是图例和解释。



警告

... 这标记的意思是,如忽视此表示,不正确地操作就会造成重伤或死亡的可能性。



注意

... 这标记的意思是,如忽视此表示,不正确地操作,就会造成轻伤或中等伤及损坏物品的可能性。

图例



标记表示提醒注意(包括危险和警告)的内容。



\ 标记的意思是禁止某一些行为。
\ 标记的图画表示具体禁止的内容。(左图表示禁止拆卸。)



标记的图画表示具体禁止的内容。(左图表示禁止拆卸。)
标记里的图画表示具体指示的内容。(左图表示要接地线。)

为了安全使用本机, 请遵守以下内容。

警告



- 请连接好地线。如没连接地线前, 发生漏电时, 会引起触电及火灾。
没连接地线前, 请勿使用。请勿使用非标电源电压。



- 为了防止触电及火灾, 请勿在一个接头上接驳其它用电装置。
- 请勿使用延长线。
- 请勿损坏、破损电源线以及私自制作电源线。
请勿线上放重东西、拉扯及扭曲线。如损坏电源线, 会引起火灾及触电。



- 为了在发生异常情况时, 容易拔线, 请把装置设置在电源附近。



- 请勿拆卸及改造, 否则发生触电及火灾。
- 请按照操作说明书, 进行维护保养。



- 万一发生冒烟或有难闻味道等异常状态, 立即关闭电源开关, 拔掉电源线插头。
然后请与服务站联系。
- 如在异常情况下继续使用, 会导致触电及火灾。
万一, 水、液体等异物进入装置内部, 立即切断电源拔掉电源线插头。
然后请与服务站联系。如在异常情况下继续使用, 导致触电及火灾。



- 请勿在本装置上放花瓶、花盆、杯子及有水的容器。
如溢出的水进去装置内部, 会导致触电及火灾。



- 请勿以湿手拔出或插入插头, 否则导致触电及火灾。

为了安全使用本机, 请务必遵守以下原则。

注意



- 请勿放在潮湿及有灰尘的地方, 否则导致火灾及触电。
- 请勿放在摇晃及不平的地方等不稳的地方, 否则装置掉下来, 有可能要受伤。



- 搬运装置时, 请先拔掉电源线插头。如损坏电源线, 导致触电及火灾。
- 连休等长时间不使用时, 为了确保安全, 拔掉电源线。



- 拔掉电源线时, 请勿拿着电源线拔。如损坏电源线, 导致触电及火灾。



- 装置内部有高温的地方。处理堵纸、更换用纸及清洁保养时, 请勿触摸这部分, 否则会被烫伤。

前言

这次, 购买日东电工 DURA PRINTER SW, 谨此表示衷心的感谢。

DURA PRINTER SW 使用指定的专用标签纸和碳带, 是采用热传转印感的标签纸打印机。为了以最好的状态下长期使用 DURA PRINTER SW, 本书说明操作方法及维护保养方法。使用前, 请先阅读本操作说明书。

请保存操作说明书及包装说明书。

如通过个人电脑使用本打印机打印, 需以 SCSI 接口将本打印机与个人电脑连接。

我们推荐 SCSI 接口在如下条件中使用。

- Adaptec 社制作。使用 SCSI host adapter (于 2002 年 2 月的型号)。
型号: AVA-2915LP、AHA-2910C

按照包装箱内的《设置方法手册》, 安装打印机的驱动器及由打印机的驱动器设置功能设置。

由于装置改造及变更, 您购买的装置会有与本书的插图及记载事项不一样的地方, 请原谅。

带出国外时的注意事项

此制品, 限定在日本国内使用的前提下制作及销售。
因此对国外依法处治、事故以及其他不好使的地方, 不负任何责任, 请多谅解。

电波障碍自主限制

按照电波障碍自主限制协会(VCCI)标准, 此装置是 A 级情报技术装置。
如在一般家庭环境使用此装置, 会发生电波妨碍的可能性。
在这样的情况下, 有可能要求使用者采取相应的措施。

- Windows 在美国以及其它国家均为美国 Microsoft Corporation 的注册商标或商标。
- Adaptec 均为 Adaptec 社的注册商标。
- 在本手册以及说明书上所记载的公司名称、产品名称均为各个公司的注册商标或商标。

使用标签纸·碳带时注意事项

DURA PRINTER 是使用专用标签纸 碳带的热转印标签打印机。专用标签纸有 DURATACK 系列, 专用碳带有 DURAI NK 系列, 可提供给顾客。若使用指产品以外时发生的问题全归于顾客责任。下面写 DURATACK 系列于 DURAI NK 系列的使用时注意事项, 请继续看下面。

请注意, 如不正确使用打印机, 会出现打印不清的现象。

使用 DURATACK 系列方法

1. 保管条件

- (1) 请保管在常温有通风及阳光不直射的地方。
- (2) 保证期限于交货后 6 个月。过保证期后, 请确认打印机质量后使用。
- (3) 请不要竖着放, 一定要和横着放。
- (4) 为了防止附着灰尘, 请不要打开包装袋。
- (5) 为了防止发生卷性, 没紧的卷标签纸。请不要再紧的卷标签纸。

2. 使用方法

- (1) 本制品(DURATACK 系列)加工成按要求的规格, 但加工含有公差。
请按打印机或应用软件的下述方法调整公差范围内的差错。
 竖方向(标签纸尺、距离) : 调整打印位置(上下)
 横方向(标签纸尺寸、版纸左右空白) : 调整打印位置(左右)、安装筒架和导管
- (2) 请按打印机说明书, 将标签纸正确地装入打印机内。
 例: 为了防止标签纸蜿蜒走, 要安装在中间。
- (3) 根据尺寸、材料、打印能量, 标签纸于碳带要对好。
 如果没对好, 会打印不良, 也不能发挥打印机该有的机能。
- (4) 请勿触摸标签纸表面。后则手上的油会粘在标签纸会引起打印不良。
- (5) 标签纸卷筒的版纸会有接缝, 如打印机停止在接缝上, 使用[SET TOF]机能, 恢复打印机(各打印机有各操作方法)动作。
- (6) 如在野外、有很多灰尘的地方及漂浮溶剂的地方使用标签纸, 因为灰尘附着标签纸上, 发生打印不清及缺少字, 不能保证质量。
- (7) 因加工差错、标签纸安装精度及标签纸送出速度的精度的关系, 打印形式原则上设计成左右和前后 1mm 不要打印的空白部分。
 打印形式设定在标签纸以外, 会引起将热打印头弄脏, 会缩短使用寿命、断线, 碳带容易切断等现象。
- (8) 由于打印机结构, 卷筒最后部分会发生打印不清或没打印的标签纸。按下述方法处理。
 打印不清 : 更换标签纸卷筒后, 第一张再打印(限定在设定再打印模式时)。
 没能打印的标签纸 : 请用多余的配备标签纸。
- (9) 如利用打印机联动标签纸剥离装置(削皮器)、标签纸剥离装置、自动切断装置等可选装置, 有时会需要特殊加工。

使用 DURAI NK 系列方法

1. 保管条件

- (1) 请保管在常温有通风、阳光不直射的地方。
- (2) 保证期限于交货后 6 个月。过保证期后, 请确认打印机质量后使用。
- (3) 为了防止附着灰尘, 请不要打开包装袋。

2. 使用方法

- (1) 请按打印机说明书, 将标签纸正确地装入打印机内。
例: 为了防止碳带起皱纹, 要安装在中间。
- (2) 根据尺寸、材料及打印能量, 标签纸于碳带要对好。
如果没对好, 会打印不良, 也不能发挥打印机该有的机能。
特别是使用和版纸一样大或比版纸小的碳带, 碳带会起皱纹, 热打印头也被弄脏, 会缩短使用寿命及断线。
- (3) DURA PRINTER 系列持有可使用热传感纸的结构, 但检验不出碳带有否装入。
如忘装碳带, 打印机不显示错误。
- (4) 购买打印机, 第一次使用卷碳带的筒芯时, 请用包装箱里的筒芯。
以后利用用完的碳带的筒芯(送出边), 卷碳带。
用完的碳带要废除, 请勿继续卷碳带, 后则打印机会发生故障。
- (5) 请勿再使用用完的碳带。后则会引起打印不良。
- (6) 请勿触摸碳带表面(转印面)。手上油脂粘在碳带上面, 就会没转印好, 会引起打印不良。
- (7) 如在野外、有很多灰尘的地方及漂浮溶剂的地方使用标签纸, 因为灰尘附着标签纸上, 发生打印不清及缺少字, 不能保证质量。

目录

1.	操作手册介绍	1
2.	拆卸包装	2
2-1.	确认包装箱内部品	2
2-2.	拆卸保护打印机的包装品	3
3.	安装环境与电源连接	4
3-1.	安装环境	4
3-2.	地线与电源连接	5
4.	使用时注意事项	6
4-1.	使用时注意事项	6
4-2.	使用标签纸时注意事项	6
4-3.	备用消耗品	7
5.	各部件说明	8
5-1.	各部件名称	8
5-2.	裁割器的各部件名称	9
5-3.	前操作面板	10
5-4.	用纸探测感应器	10
6.	各部件功能说明	11
6-1.	打印机初期设置方法	11
6-2.	背面板 DIP 开关设置 (SCSI ID 的设置方法)	11
6-3.	连接终端	12
7.	装入标签纸	13
8.	装入碳带	15
8-1.	装入碳带	15
8-2.	更换碳带	18
9.	转换热打印头压力	19
10.	测试打印	20
11.	维护保养	21
11-1.	清洁内部	21
11-2.	拆卸透过型中央感用器	25
12.	更换零件	26
12-1.	更换热打印头	26
12-2.	更换滚筒	29
12-3.	更换保险丝	30
13.	使用裁割器时的注意事项 (配置裁割器的打印机)	31
14.	故障处理	32
附录 A	基本规格	34
附录 B	串行接口	35
附录 C	标签及碳带规格	36
附录 D	用纸规格	37
附录 E	热打印头位置	39
附录 F	平时操作时的重要项目	40

1. 操作手册介绍

请从头阅读本手册。请特别注意标有 **注意**、**注** 以及第三章与第四章。

拆卸包装（第二章）

解释拆卸程序与包装箱内部品。

安装（第三章）

解释打印机安装过程中的注意事项。

使用时注意事项（第四章）

解释操作时注意事项与使用碳带时注意事项。

各部件说明（第五章）

解释打印机各部件名称及如何使用前操作面板。

功能（第六章）

解释打印机初期化及更换标签纸的程序。

装入标签纸、碳带及转换热打印头压力（第七章、第八章、第九章）

解释标签纸、碳带及转换热打印头压力的方法。

测试打印（第十章）

解释测试打印的流程。由测试打印可判断故障原因是在硬件或软件问题, 还可用于测试印刷质量。

维护保养（第十一章）

解释各部件的清洁保养流程。定期的维护保养可使打印机保持良好状态。

更换零件（第十二章）

解释热打印头、滚筒、保险丝方法。

使用裁割器时注意事项（第十三章）

故障处理(第 14)

解释故障处理的步骤。

注

装置的左边与右边

本手册所指的“左边”或“右边”是指面对打印机前面(出纸口方向)的左边或右边。

2. 拆开包装

包装箱里的《拆卸程序手册》有详细的说明图。

打开包装箱, 取出附件及包装衬垫物。

从箱内拉出打印机。

将打印机倾斜靠住身体, 然后搬上台面或桌面。

除掉塑料带及干燥剂。

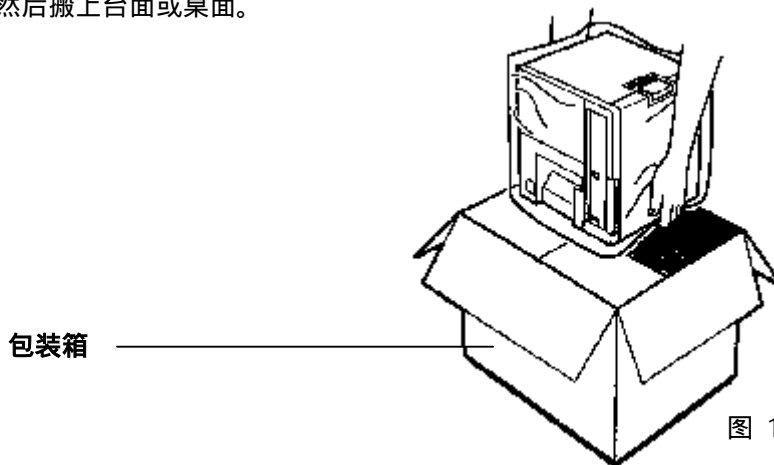

▲注意

打印机重量约有 19 公斤。从包装箱内拉出打印机时, 注意双手托紧, 谨防脱落。

注

请注意, 保存拆卸说明书、包装箱及包装衬垫物, 同时确认没有破损, 以备日后需要重新装运时使用。

2-1. 确认包装箱内部品

拆卸包装后, 请检查如下部品是否齐全及有否破损。

- 打印机
- 齿轮碳带卡轴(二个)
- 打印碳带纸芯(一个)
- 标签纸挡板(二个)
- 标签纸固定轴(一个)
- 电源线(一条)
- 备用保险丝(一个)
- 螺丝刀(一把)
- 操作手册(本手册)(一本)
- 拆卸程序说明书
- 保证书(一本)
- 固定用螺旋(二个)(只有 SW (400dpi))
- SCSI 终端(一个)
- 打印驱动器、安装手册(一套)
- 出纸口导引器(一个)
- 清洁布



2-2 拆卸包装材料

旋开打印机上盖上面的金属固定条的螺丝。取下金属固定条,并装回螺丝。

金属固定条



图 2

除掉热打印头上的装运保护纸。

热打印头装运保护

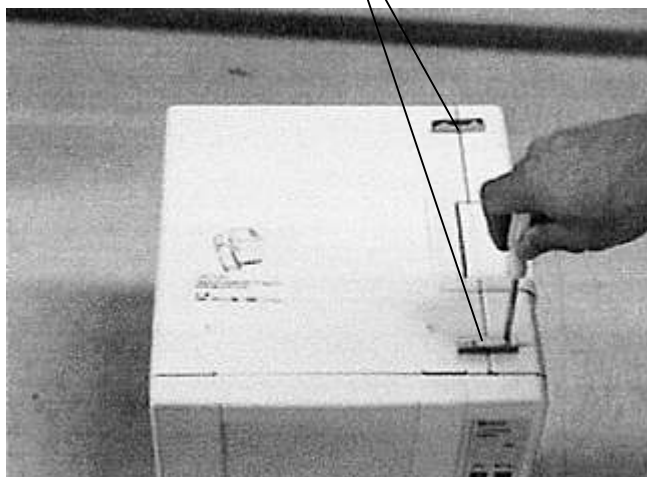

图 3

注

请保存好金属固定条、热打印头上的装运保护纸,以备日后需要重新装运时使用。

3. 安装环境与电源连接

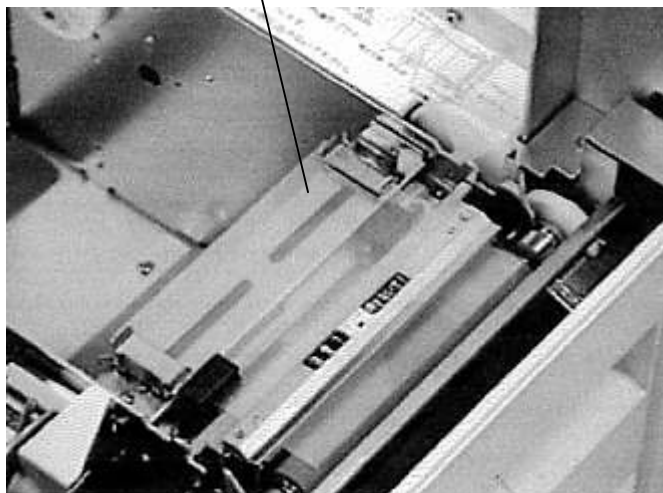
3-1. 安装环境

安装打印机时, 请选用宽大稳固的工作台。为了发挥打印机性能及安全使用打印机, 请注意以下事项。
 确保打印机周围空间, 以便操作和检查。特别要避免在打印机左边 15cm 范围内有任何障碍物。

在无尘无害环境中使用打印机。

确保打印机电流电压稳定, 无电涌或电压不稳, 无杂频, 无静电。

避免将打印机置于阳光直射的地方或温度、湿度变化很大的地方。

连接电源时, 请须连接地线。

避免将打印机置于会震动的地方。

打印机尽量安装在远离收音机及电视机的地方。

注意

进行此工作时, 确保打印机左边至少 15cm 的空间。如果空间不够, 打印机上盖打开时, 打印机可能会倾倒。

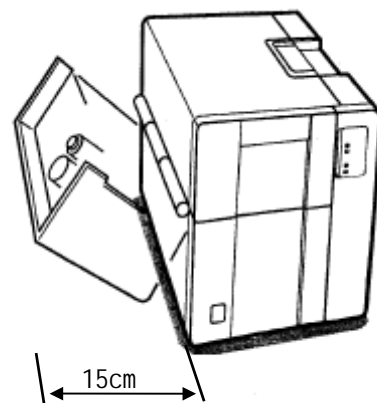

注意

将打印机安装及搬运时, 先将打印机倾向身体, 将手插进打印机和台面之间后, 抬起打印机。此时小心夹伤手指。



图 4 温度-湿度图

参考

打印机尺寸及重量是如下。

宽度: 29.0cm 厚度: 30.0cm 高度: 33.0cm 重量: 19kg

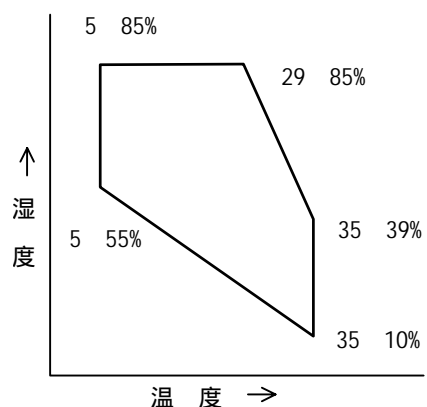
对于正常工作时温度及湿度, 请参考“温度-湿度图”。(但要防止结露。)

3-2 地线与电源连接

为了安全使用, 请遵守以下注意事项。

为了防止由静电引起发生的故障或雷击及漏电, 通电前请将地线正确连接。

地线请勿连接在煤气或天然气管道上, 会引起火灾及煤气爆炸。

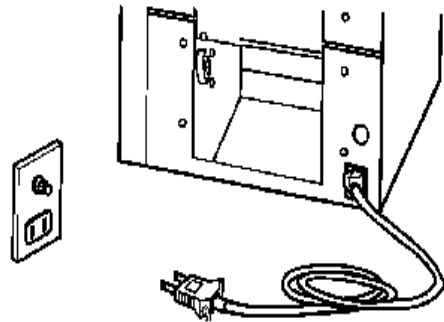

电源为 15A 以上, 无负载时使用范围(打印机没接通) 为 110V 以下, 全负载时使用范围(打印机通电, 而在工作) 为 90V 以上。

打印机的电源为专用电源。

请勿在一个接头上接驳其它用电装置及使用 延长线, 否则会导致火灾及工作不正常。

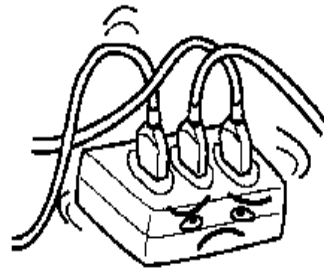

请勿踩及压住电源线, 否则导致以外事故(火灾、 触电)。

搬运工作台时, 特别要注意这一点。



电源插头一定要完全插到位。

请勿使用容易接触不良的电源插头, 无认证品牌的插头及插座。

在很长时间不用打印机时, 请拔掉电源插头。



4. 使用时的注意事项

4-1. 操作时的注意事项

印刷时,请勿搬动打印机。

此装置不是防水结构,请勿将水等液体泼上打印机。

接口电缆须使用屏蔽电缆。如不使用屏蔽电缆,在附近的电视机及收音机上会发生杂音。

切断电源后,请接播各个端子。

请拿着电源插头拔出或插入电源。

请勿改造打印机及拆卸零件。

请勿在排气口前面摆东西,将排气口塞住。

若塞住排气口,打印机内部温度升高,会引起打印机故障原因。

一旦发现故障及异常状态(难闻、异常发热、异常声音)立即关闭电源开关,拔掉电源插头。

请速与服务站联系。有故障及异常时,请勿使用打印机。

确认出口导纸器安装状态

请确认出口导纸器是否于打印机排出口正确地安装。

4-2. 使用标签纸时的注意事项

标签纸·碳带

标签纸·碳带只能使用指定产品。

如使用指定以外的产品,不能保证印字质量,同时影响到热打印头等打印机零件,引起故障。

使用指定以外的产品时所发生的问题全归于顾客责任。

请使用比版纸宽10mm以上(未满20mm)的碳带。

如果标签版纸直接接触热打印头,被磨损,引起断线等故障。

有字标签纸

使用打印框线的纸做标签纸打印,有可能损伤热打印头。若使用上述有字签纸打印,请与本公司或销售店联系。

尤其是选用含有颜料的油墨打印时,热打印头的寿命要明显缩短。

打印在已经打印有油墨的地方,因热打印头在热温,会使油墨吸附在热打印头上,引起打印不良,

请勿在有字部分打印。

请注意,使用 DURAPRINTER SW 时,有字标签纸限定于使用反射型传感器时使用。

(日东电工(株)销售的标签纸一般不能利用反射型传感器。)

标签纸卷、碳带卷

请将未使用的标签纸卷及碳带卷保存在抽屉里等暗处。

推荐的供应种类配合

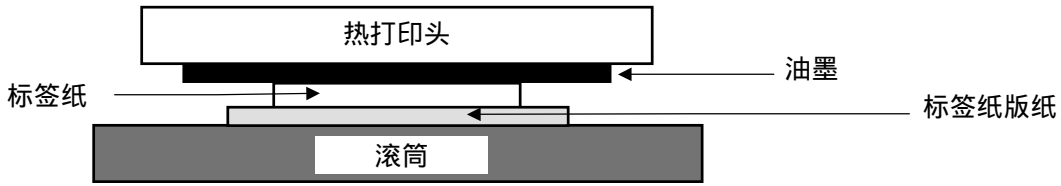

$$\begin{aligned} & \text{标签纸版纸幅度} + 20\text{mm} > \text{碳带} & \text{标签纸版纸幅度} + 10\text{mm} \\ & \text{标签纸幅度} + 20\text{mm} > \text{标签纸版纸幅度} & \text{标签纸幅度} + 4\text{mm} \end{aligned}$$

弊社推荐的标签纸、标签纸版纸以及碳带的幅度配合是如上。

特别是标签纸版纸与碳带幅度（碳带比版纸宽）差距有如下的意思。

按下述条件，决定各部硬件方面的设定值。

标签纸与版纸的表面磨擦性是不同，碳带贴紧这些，因此为了提高碳带的移动安定性，需要将滚筒的搬送转矩传达给碳带的「空白部分」。

为了避免标签纸边缘与版纸的高度差异以及被版纸边缘的飞边磨损，保护热打印头。

4-3. 备用消耗品

消耗品

请备用热打印头和压纸棍等消耗品。

顾客也能更换热打印头和压纸棍。

5. 各部件说明

5-1. 各部件名称

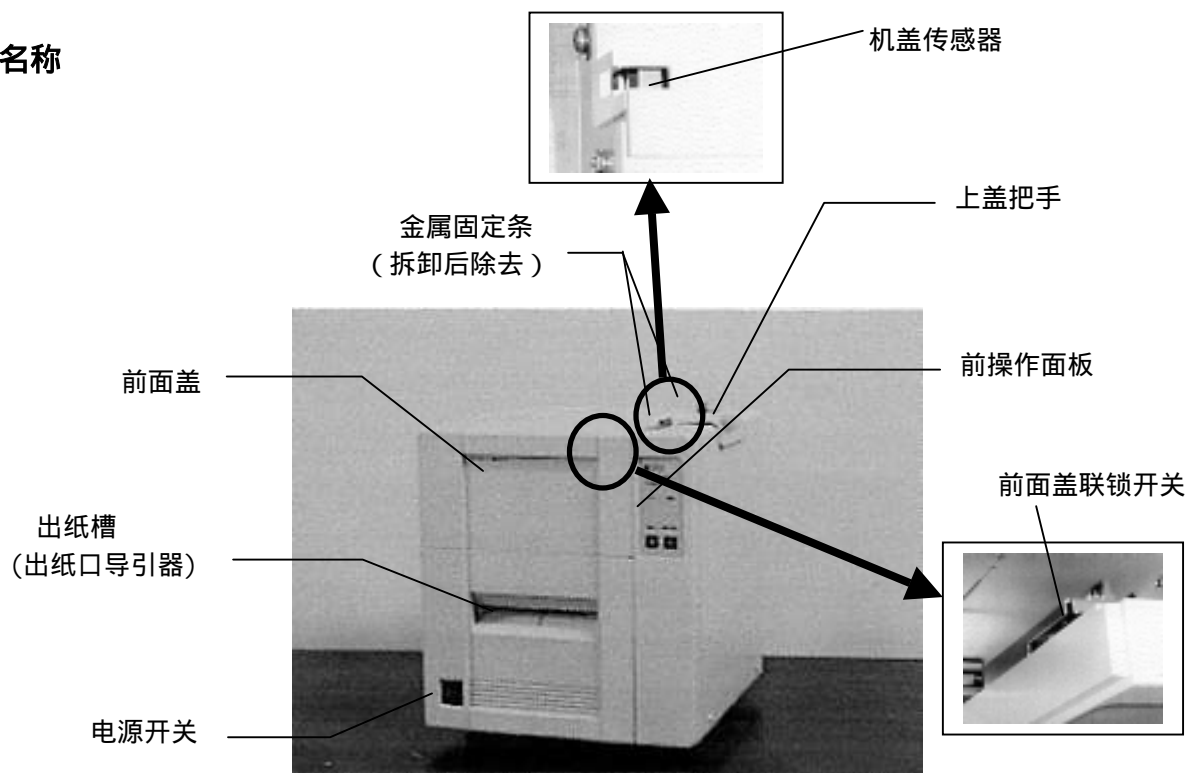

注

请确认, 出纸口导引器是否插入用纸排出口两侧的这个  部分。

如没插入时, 将出纸口导引器插入用纸排出口两侧喀嚓一声锁扣。

图 5 正面图



图 6 背面图

5-2. 裁割器各部名称

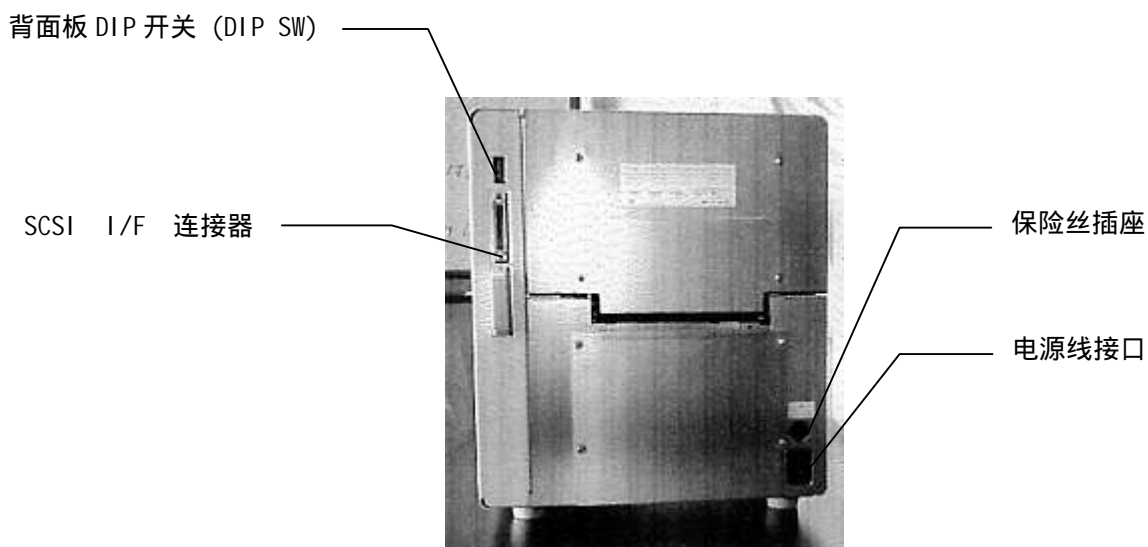

图 7

注

请勿裁割标签纸上的粘胶的部分。如裁割粘胶的部分, 请立即清洁裁割器。

5-3. 前操作面板

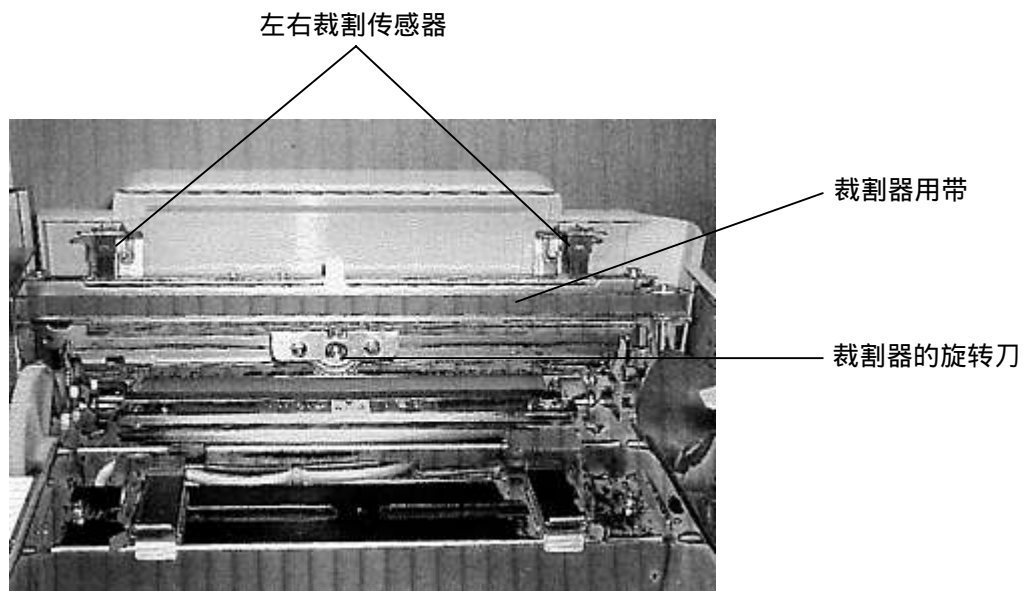
下面解释前操作面板的各个功能。



图 8

Power

指示打印机电源开关状况。
电源开的时候灯亮。

Error

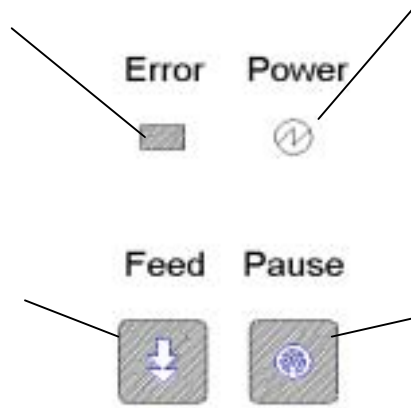
灭灯：打印机处于可打印状态。（待机状态）
闪烁：打印机处于暂停打印状态。（暂停状态）

Pause

转换打印机至待机状态或暂停状态。每按一次, Error 灯反复转换点灯与熄灯。

Feed

按一次键时打印机送出并切断一张标签。

5-4. 用纸探测传感器



图 9

反射型传感器（可移动）

验出背面色标与用纸缘边的切口。（送纸精度不如。）

透过式型央传感器（固定）

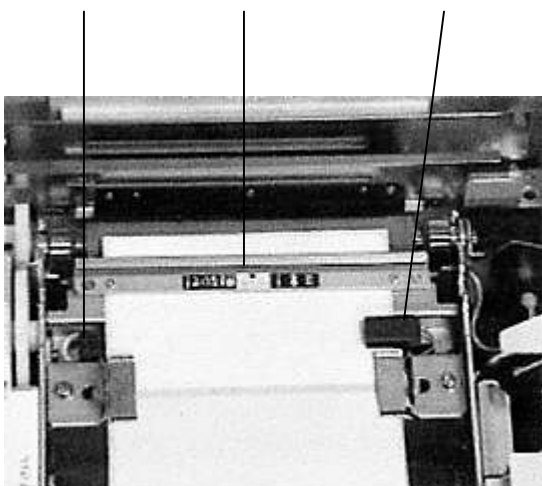
验出用纸之间的差距(版纸的差距部分)与中央空穴部。
(送纸精度最好的传感器。)

透过式用纸边缘传感器（可移动）

验出用纸之间的差距(版纸的差距部分)与缘边切口。
(送纸精度不如)

为了让标签纸经过透过性用纸边缘传感器，
请调整传感器。

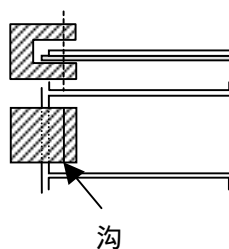

6. 各部件说明

6-1. 打印机初期化设置

投入电源时, 初期设置各硬件, 进行存储测试, 然后测试热打印头(有否断线)。
 测试热打印头时, Error LED 闪烁, 同时鸣蜂器断续叫。
 Error LED 灭灯, 并鸣蜂器停止叫声, 即打印机初期化结束。

6-2. 背面板 DIP SW 设置 (SCSI ID 的设置方法)

1. SCSI ID 的设置

SCSI ID 在打印机背后, 出厂时 SCSI ID 设置值为 2
 只连接打印机或其它 SCSI 器的 SCSI ID 号码为 2 以外, 不需要改变 SCSI ID 的设置值。

其它 SCSI 器的 SCSI ID 号码使用 2 时, 需要不重复 SCSI ID 而设置。

注
 SCSI ID 用 0 ~ 7 的号码可设置, 但因 7 用于 SCSI, 请不要使用。

SCSI ID 对应表

DIP SW	1	2	3
SCSI ID 号码 0	OFF	OFF	OFF
1	OFF	OFF	ON
2	OFF	ON	OFF
3	OFF	ON	ON
4	ON	OFF	OFF
5	ON	OFF	ON
6	ON	ON	OFF
7	ON	ON	ON

出厂时设置

2. 设置奇偶

DIP SW 4 ON 时奇偶有效

DIP SW 4 OFF 时奇偶无效

出厂时设置

3. 测试打印时的用纸模式

DIP SW 6 OFF 验出标签标识

DIP SW 6 ON 连续纸

出厂时设置

4. 按 Feed 键时, 有否裁割用纸 (配置裁割器的打印机)

DIP SW 6 OFF 没有裁割

DIP SW 6 ON 有裁割

出厂时设置

5. 其它

DIP SW 5 OFF OS 为 Windows XP 以外

DIP SW 5 ON OS 为 Windows XP

出厂时设置

6-3. 连接终端接口

只连接打印机于电脑的时候。
将终端与打印机连接。

将复数 SCSI 机器与电脑连接的时候。
请将终端与接续中的最末端 SCSI 机器连接。

注
接入电源时先从 SCSI 机器（包括打印机）开始接通，
等约 10 秒钟以后，接入打印机的电源。
切断电源时，先切断打印机的电源，然后切断 SCSI 机器的电源。



图 10

7. 装入标签纸

将标签纸卷装入纸卷固定盘。

纸卷固定盘 纸卷保持轴承

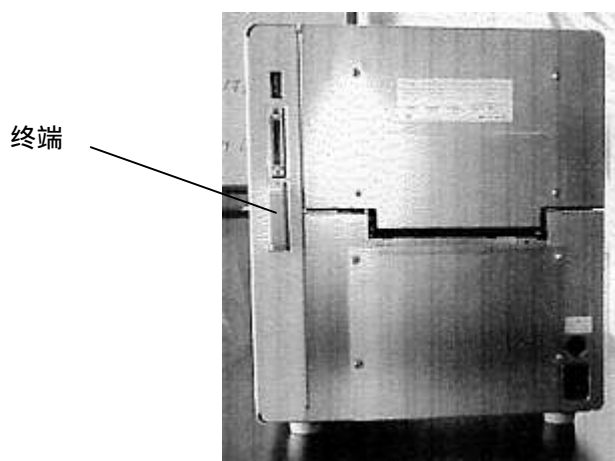
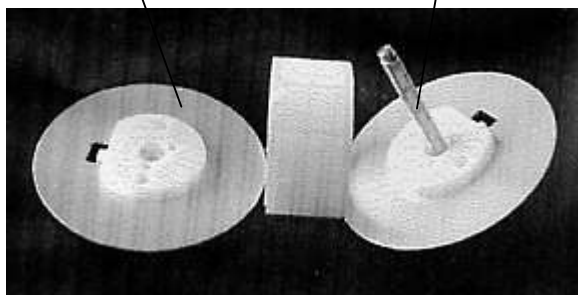

标签纸卷



图 11

- 纸卷保持轴承有刻度。看着刻度, 将标签纸卷设在中间。
自攻螺丝固定纸卷固定盘, 请将它在押住纸卷保持轴承的平面(没有刻度的面)上拧紧。

打开上盖,将标签纸卷的固定轴左右两端插入机箱内的卡座。

注

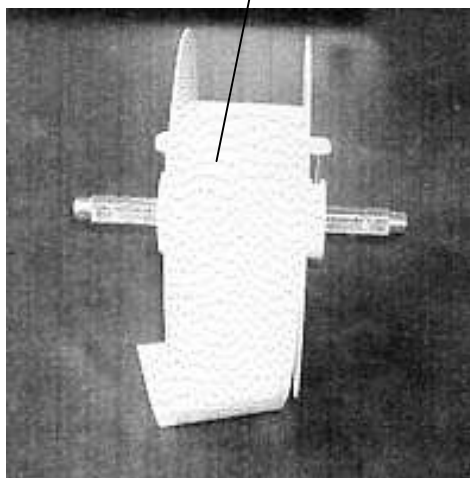
装入碳带以及更换标签纸时,纸卷固定盘会有从纸卷芯脱落的可能性,因此用双手握住纸卷固定盘插入卡座。

若纸卷固定盘掉到打印头上,会引起故障。



图 12

先将标签纸导引器调到宽于标签纸宽度,然后将标签纸穿入导引器及传感器,最后穿到滚筒上。
将导引器向中间调至标签纸两边的边缘。
关上上盖。

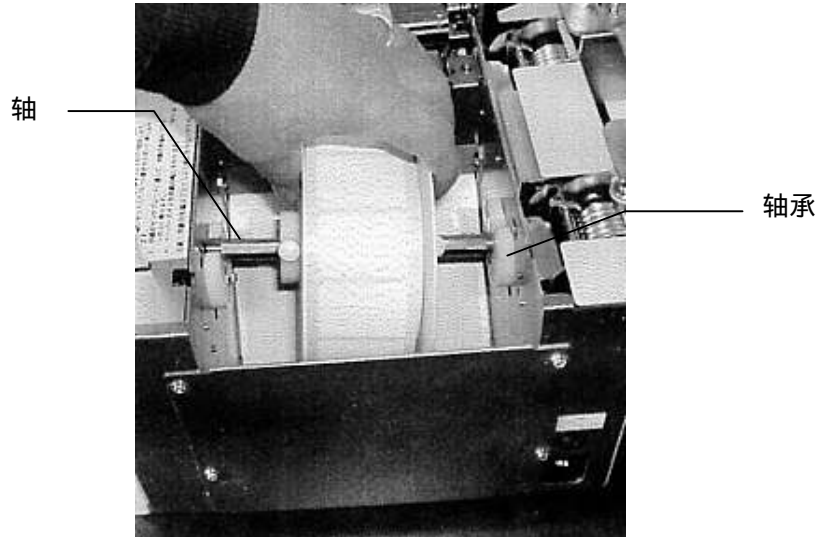

图 13

8. 装入碳带

8-1. 装入碳带

将齿轮滚动轴插进碳带筒芯。并将碳带筒芯调至齿轮滚动轴的中心。

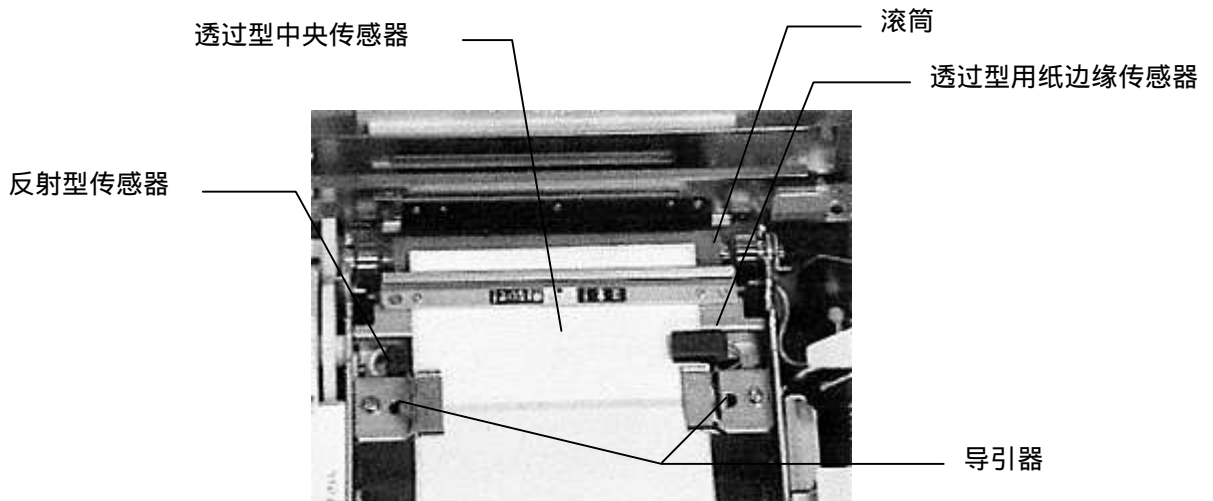

图 14

打开打印机上盖。

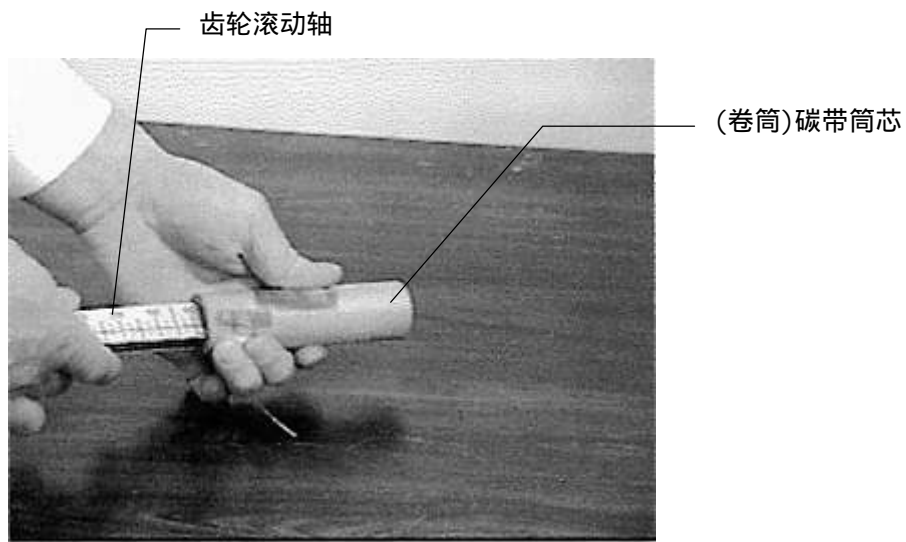

图 15

与 同样将齿轮滚动轴插进新的碳带(供给碳带)的筒芯,并调至的齿轮滚动轴的中心,然后将齿轮滚动轴推至上盖的轴承喀嚓一声锁扣。

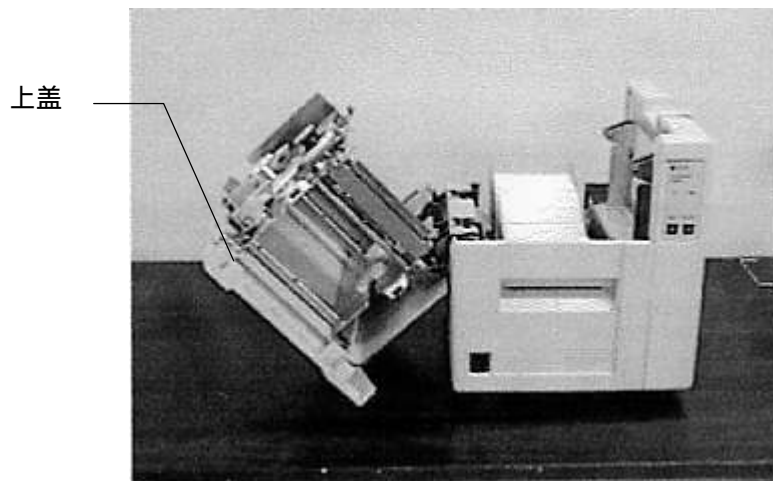

图 16

将在第 1 步骤准备的附带碳带筒芯的齿轮滚动轴装在上盖 V 字沟,剥下供给碳带边缘的胶带,将它贴上碳带筒芯。



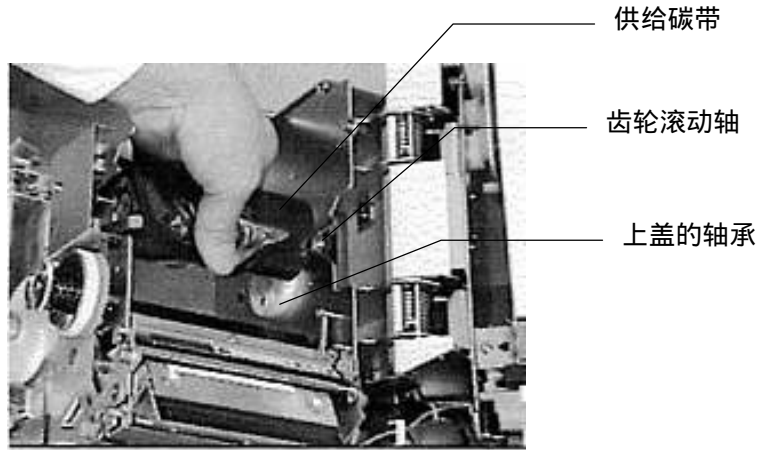

图 17

注意

热打印头部分可能有高温,更换碳带时请注意。

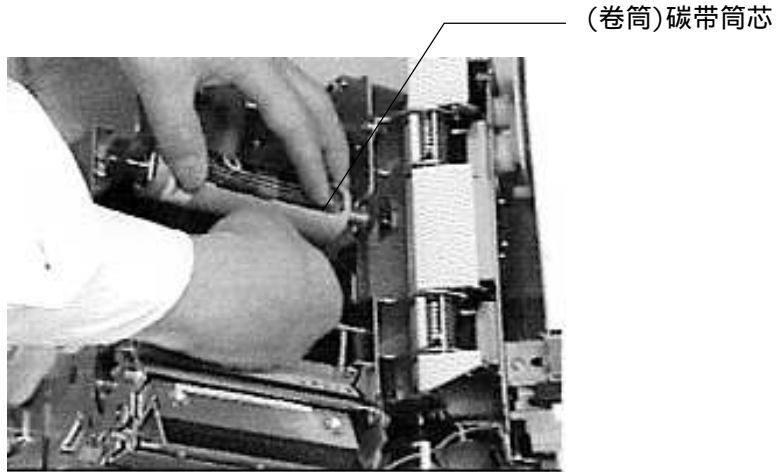
 Caution Print head is hot.

附近贴此警告标签。

将贴边缘胶带的附有碳带筒芯齿轮滚动轴,推至上盖碳带接收卷轴承喀嚓一声锁扣。

碳带接收轴承



图 18

按逆时反向旋转碳带接收卷旋纽多次,到碳带上没有皱纹为止。

收卷旋纽

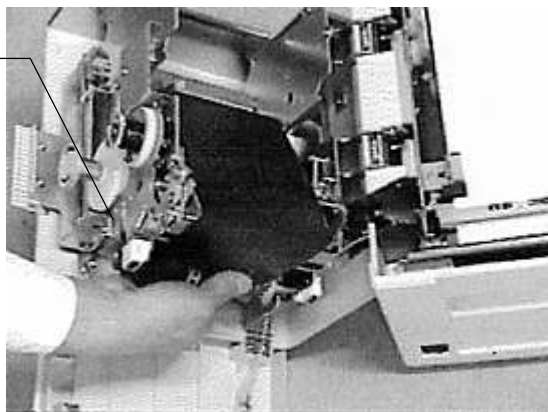

图 19

8-2. 更换碳带

握住已用完的碳带, 从上盖接收卷轴承取出齿轮滚动轴。

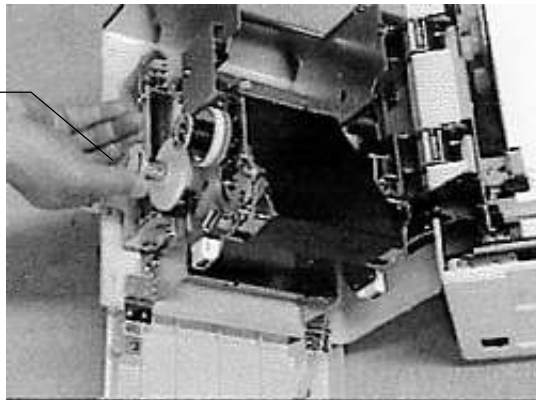

图 20

从已用完的碳带抽出碳带齿轮滚动轴。

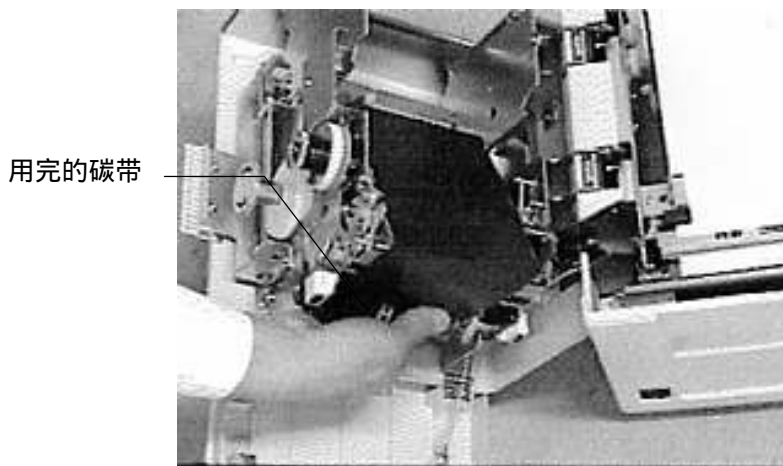

图 21

用完的供给碳带筒芯继续当接收卷使用。

注

如已卷了很多碳带, 且经常打开前盖, 卷过的碳带会集中到一边, 这样就会不好取卷轴。此时将偏离中间的部分移至中间后, 就取去卷轴。

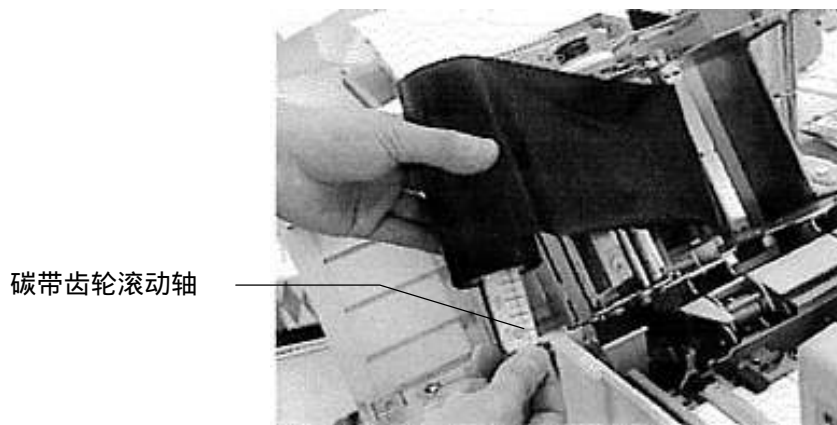
9. 转换热打印头压力

⚠ 注意

必须将电源切断。

请注意, 切断电源后, 热打印头部分可能有高温。

⚠ Caution Print head is hot.

附近贴此警告标签。

标签纸宽度未满足 50mm 时, 用手指按住热打印头发热边, 并将热打印头压力转换板夹在两个圆盘底下。



图 22

标签纸宽度超过 50mm 时, 用指按住装换板, 并从两个圆盘下面取出热打印头压力转换板。

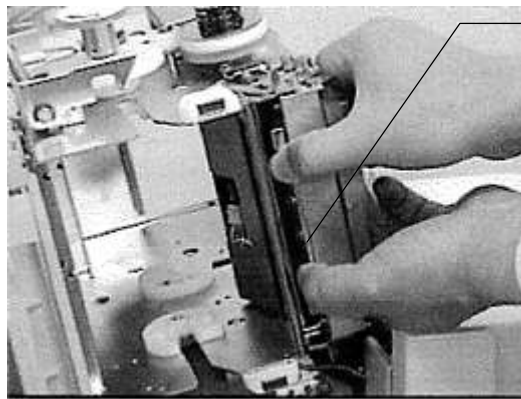

图 23

10. 测试打印

按如下的方法可进行测试打印。安装打印机时,在连接电脑前,一定要至少一次进行测试打印。

请确认,用纸形态是否连续纸模式。(背面板 DIP SW 6 在 ON)

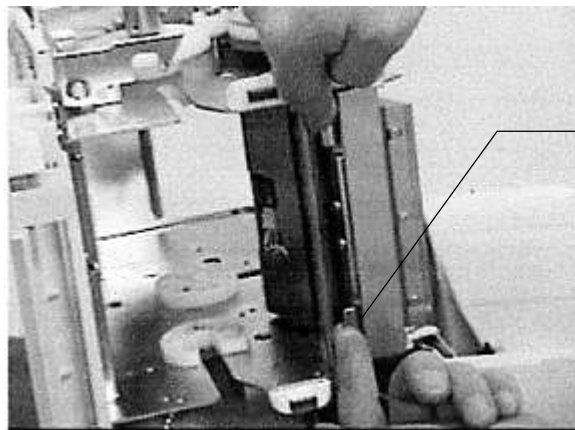
准备宽 100mm 的连续纸与宽 120mm 的碳带,将它装入打印机。

按前操作面板上的 [Feed], 打开电源。

直到 [Error] LED 灯亮, 按住 [Feed]

按 [Pause] 键后, 关电源, 就可结束测试印刷。

开始测试打印时, 检查热打印头有否异常。在第一页打印热打印头断线检验式样,

在第二页后打印示范式样。

将背面操作板的 DIP SW 6 调至 OFF。

测试打印示例

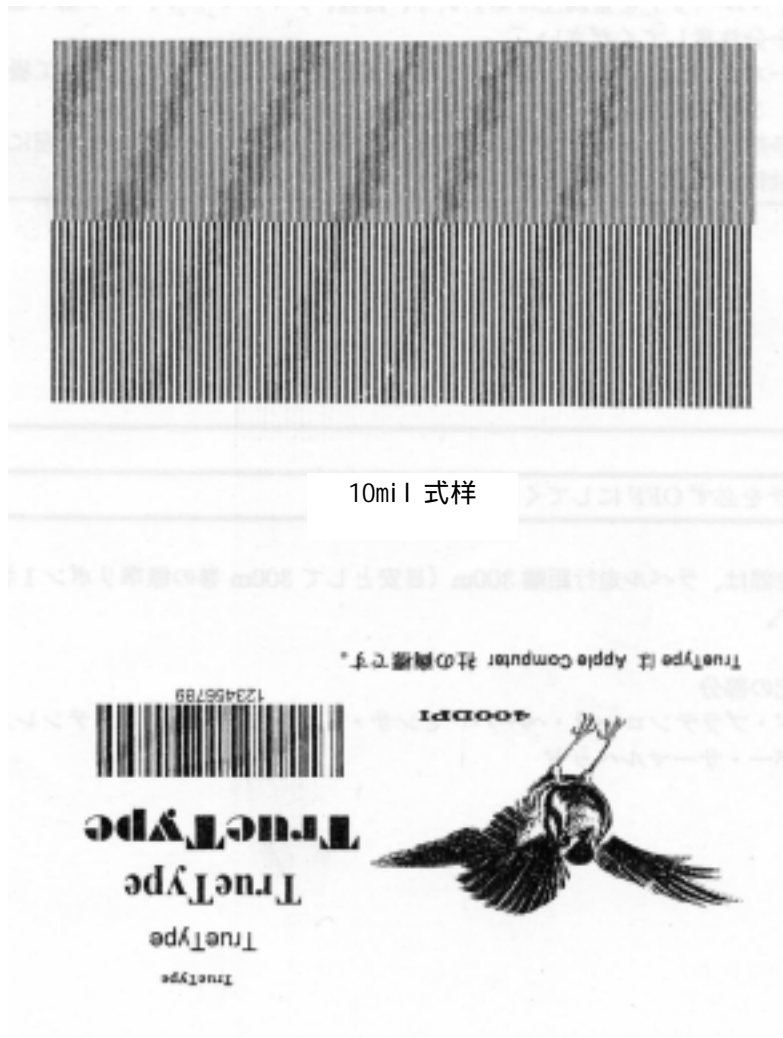

示范式样

11. 维护保养

为了长期在最好的状态下使用打印机,请按下述程序,正确地进行维护保养工作。请注意,如不按本说明书操作导致的故障不在保修之列。

注意

所有维修保养工作必须在切断电源插头,及电源开关切断状态下进行。

清洁热打印头、滚筒及传感器时,请使用异丙醇、甲醇、乙醇。如使用其它清洁剂也许会损害机警部件。异丙醇及甲醇是易燃品,使用时需特别注意。热打印头需在冷却后清洁。

注

用未使用过的干净的布进行清洁,别使用化学防尘布。

打开机盖进行维修操作时,请取下身上装饰品及手套。并注意不让金属物品如钮扣、戒指及手镯等刮伤热打印头。

不要在任何打印机部件上涂润滑剂。出厂时已经涂过润滑剂使用时无须涂润滑剂。

请勿向打印机表面及周围喷涂溶剂、清洁剂及其它任何喷剂。以免损坏打印机。

11-1. 内部清洁

注意

务必在清洁打印机内部之前关掉电源。

打印机每打 300m 标签纸后(一卷标准长度的碳带是 300m,请作参考。),就应清洁内部一次。

需清洁的部件如下

导纸器、滚筒、纸传感器、碳带剥离板(不锈钢盖)、碳带剥离钢条、热打印头、裁割器(可选配置)

切断电源,关掉电源插头,打开打印机上盖,拆下碳带和标签纸,用无尘不鹵异丙醇、甲醇及乙醇进行清洁。

清洁导纸器



图 24

清洁滚筒

用手推动齿轮擦拭滚筒。

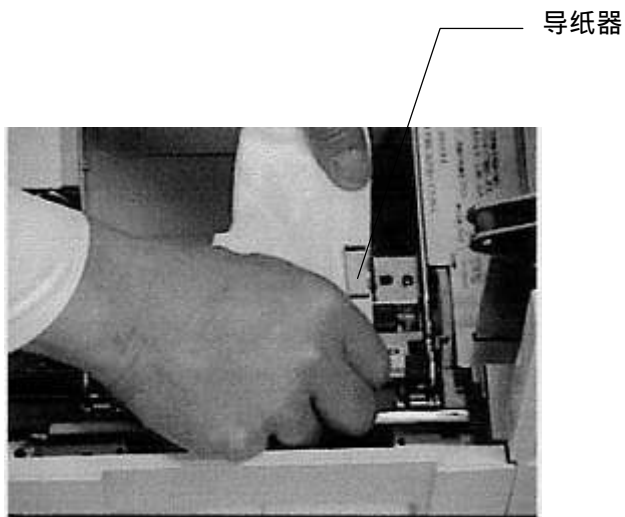

图 25

清洁纸传感器

透过型用纸边缘传感器位于导纸器和滚筒之间。像穿标签纸一样将酒精醮湿的布穿过传感器, 然后来回梭动清洁传感器。

反射型传感器清扫其表面。

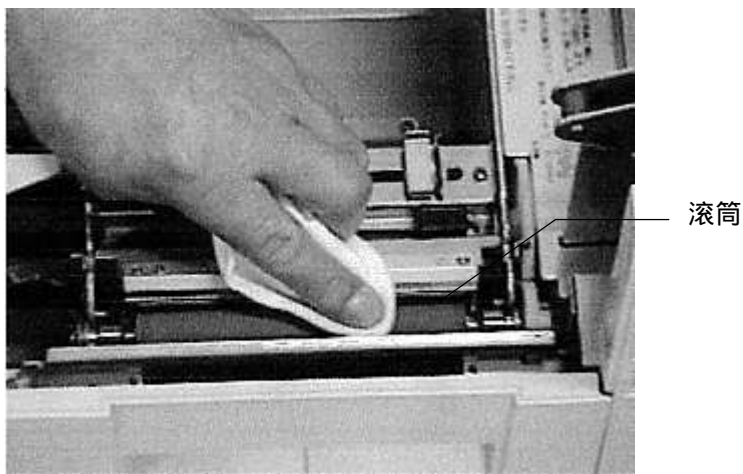

图 26

清洁剥离板与碳带剥离条

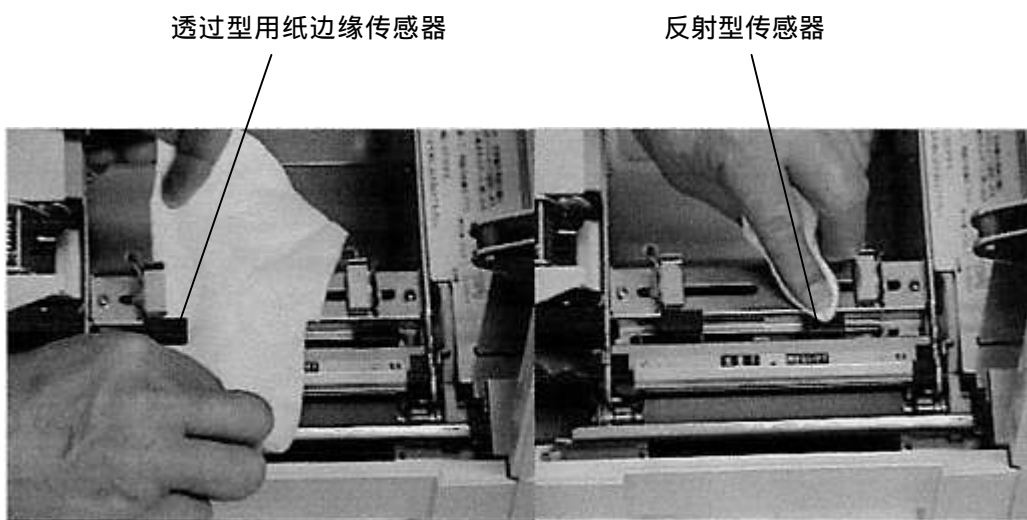

图 27

清洁热打印头



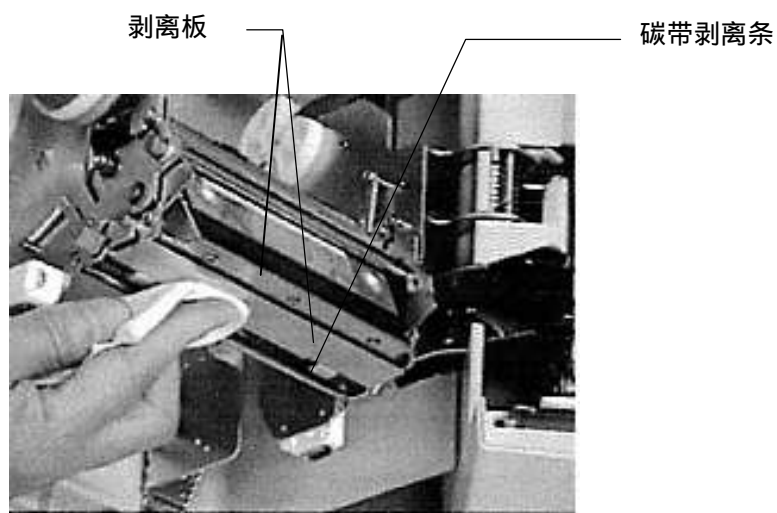

图 28

注意
热打印头部分可能有高温, 更换碳带时请注意。
 Caution Print head is hot. 附近贴此警告标签。

清洁裁割器(只配置裁割器的打印机)

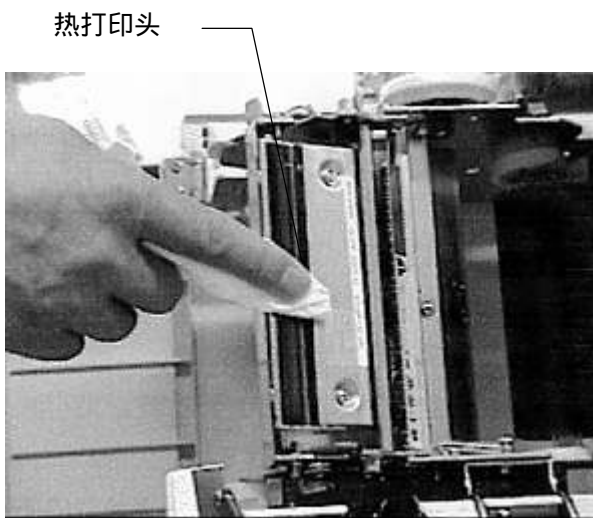
以含异丙醇、甲醇及乙醇的棉签清洁裁割用旋转刀。



图 29

11-2. 拆卸透过型中央传感器

万一标签纸粘上透过型中央传感器的底下时,请按下述方法拆卸透过型中央传感器,进行保养工作。

用一字型螺丝刀卸掉透过型中央传感器的左右固定螺丝。

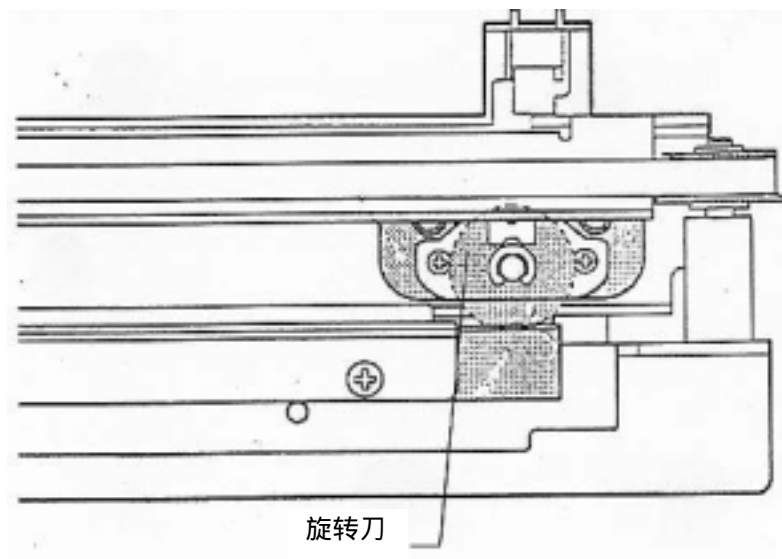

图 30

拆卸透过型中央传感装置,剥掉粘上的标签纸。

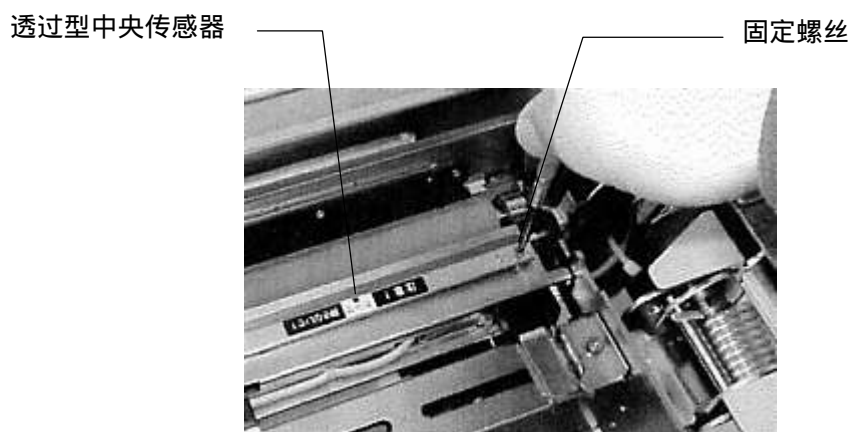

图 31

与 倒行,装入透过型中央传感装置,用一字型螺丝刀拧紧左右固定螺丝。

12. 更换零件

12-1. 更换热打印头

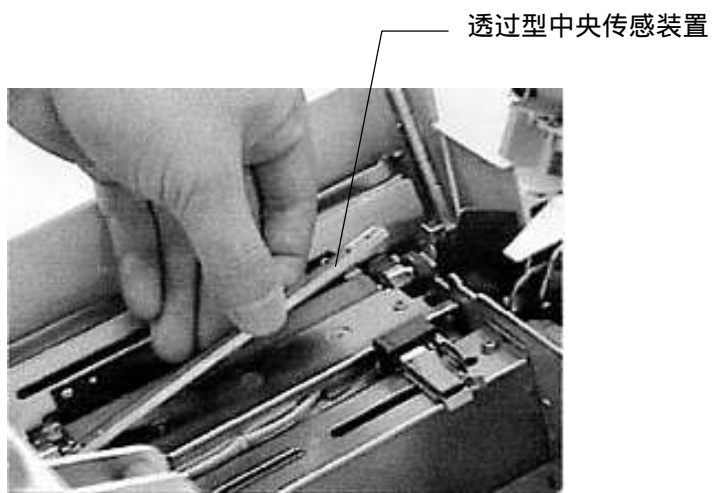
长期使用打印机的热打印头,因热打印头老化,打印质量要下降,发生断线(白色的竖线)、模糊不清的条形码或字母等现象。此时应按下列图示更换热打印头。(热打印头是消耗部件。)

注
热打印头是耗材。
我们推荐顾客平时备用热打印头即滚筒等耗材。

关掉电源,打开打印机上盖,拆下碳带。

注意

热打印头部分可能还有高温,更换碳带时请注意。

 Caution Print head is hot. 附近贴此警告标签。

按住左右两侧的松释杆,拆下热打印头。

松释杆



图 32

拆下热打印头上的两个连接器,从打印机取出热打印头。

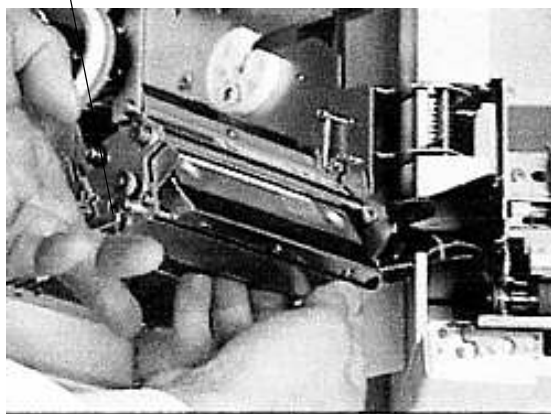

图 33

请注意,不要刮伤新的热打印头,并连接热打印头和连接器。

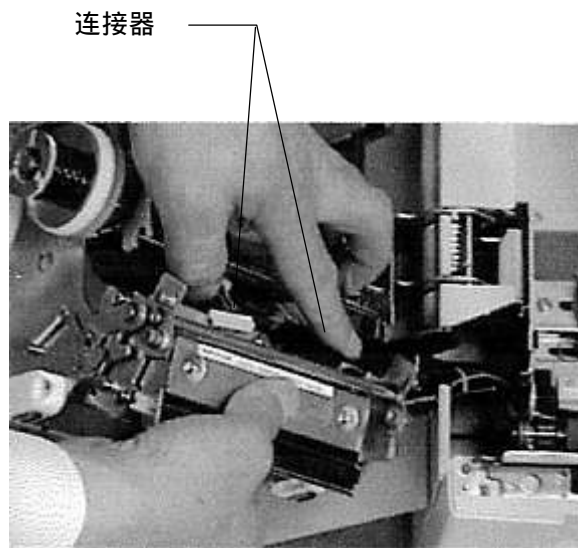

图 34

注

- 请先确认极性和位置是否对头,然后拔出和插入连接器。同时要注意不要将连接器的芯折弯。

将热打印头的托架装入打印机的引导孔,推进热打印头扣住。
此时注意不要将剥离板的芯折弯。

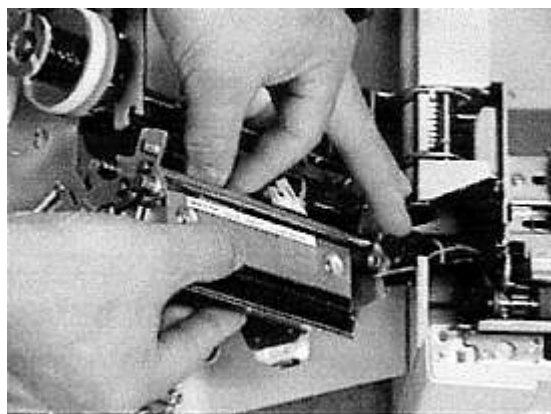
打印机引导孔



图 35

注

- 更换热打印头时要格外小心, 请勿刮伤或弄脏热打印头。
- 更换热打印头时, 请勿碰上热打印头发热部分。
手指的汗中有氯, 会腐蚀热打印头表面的保护膜。
万一指头碰上热打印头时, 立即进行清洁热打印头。
- 换完热打印头后, 请即稍微擦一下。

12-2. 更换滚筒

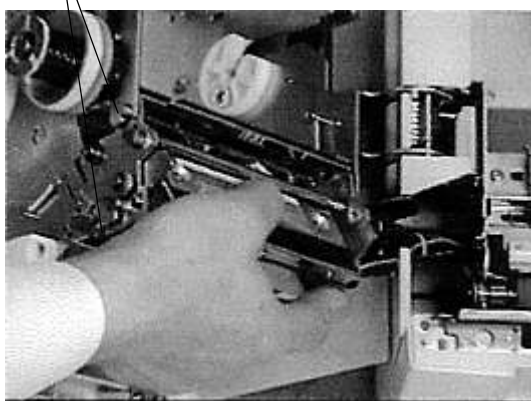
长期使用打印机的滚筒,因滚筒老化,打印质量要下降,发生断线(白色的竖线)、模糊不清的条形码或字母等现象。此时应按下列图示更换滚筒。(滚筒是消耗部件。)

松开滚筒两边的控制杆,从打印机取出热打印头。(先从齿轮部分拆下滚筒。)



图 36

装入新的滚筒。

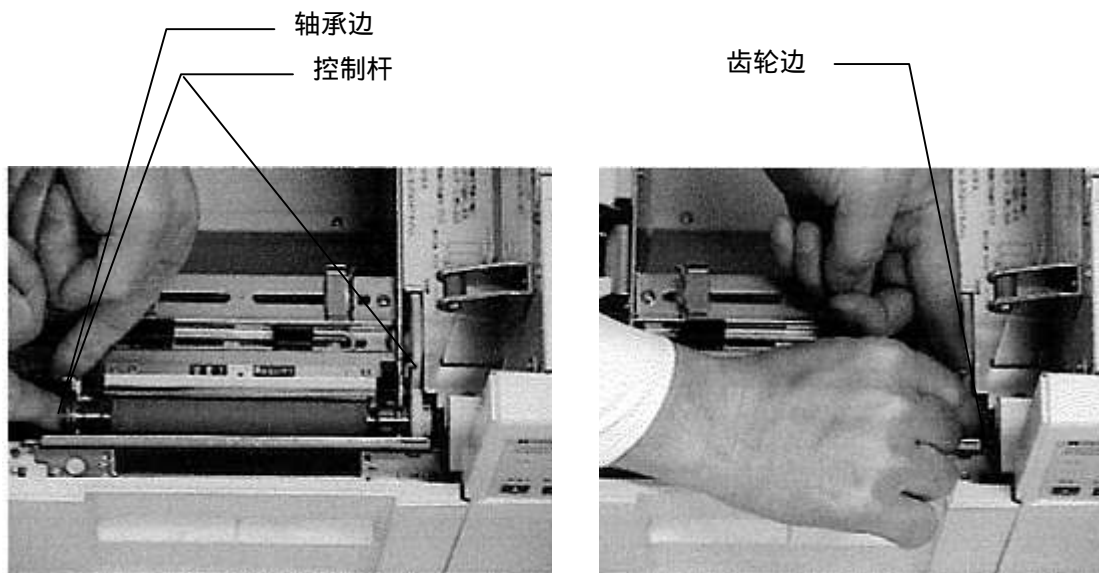

图 37

12-3. 更换保险丝

用一字型螺丝刀或硬币逆时旋开保险丝盖, 取出保险丝。

取出烧坏的保险丝, 装入新的保险丝。(包装箱内有一个备用保险丝。)

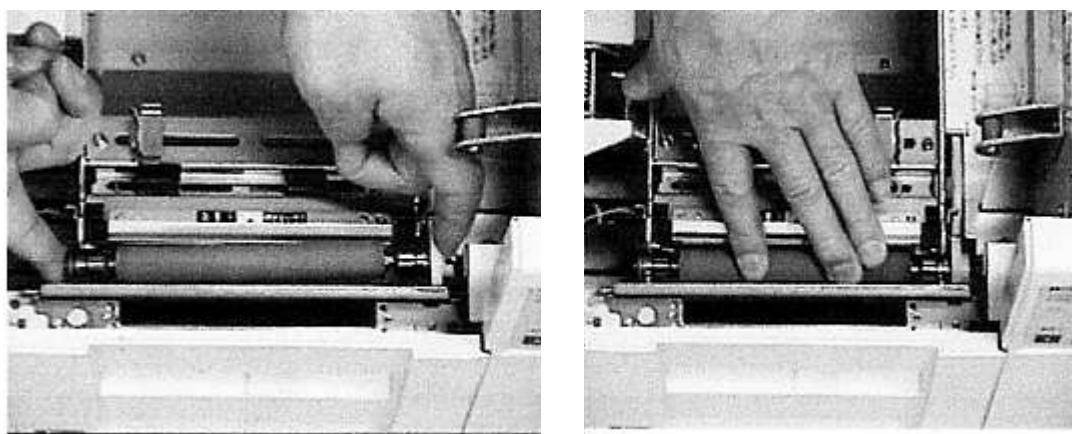

图 38

⚠ 注意

请与同样的规格及定额的保险丝更换。若没用同样的保险丝, 会导致火灾。保险丝定额值为 3.15A time-lag、AC125V。

13. 使用裁割器时注意事项(配置裁割器的打印机)

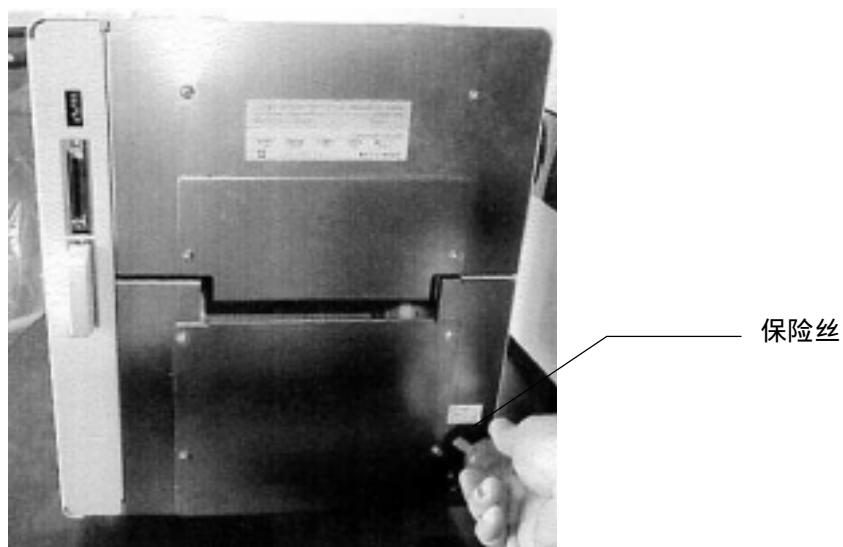
裁割有背胶的标签纸

使用有背胶的标签纸时,请在标签纸之间的空白部分。



图 39

如不在空白部位置裁割时,以打印机驱动器的机械位置补正调整裁割位置。

注意

如裁断有背胶的标签纸时,刀口即会变得不锋利。

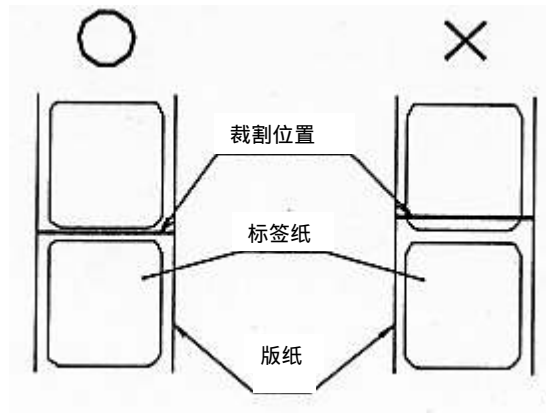
如裁断有背胶的标签纸时,请速进行清洁。

请勿裁断没有空白的连续纸。

裁断附有针脚的标签纸。

针脚的 $\pm 1\text{mm}$ 是不能裁断部分。请避开此部分裁断。



图 40

可裁断的标签纸厚度

可裁断的纸厚度是 0.08mm ~ 0.25mm。

- 更换裁割器 -

长时间使用裁割器,刀口会不锋利。

此时请与销售店联系。

14. 故障处理

本章介绍遇到打印机不正常工作时的检查要点及处理方法。

打印机状态	可预见的原因	处理方法
不能测试打印。	<ul style="list-style-type: none"> 没按「Feed」键。 	<ul style="list-style-type: none"> 按住「Feed」键, 打开电源。
不工作。 (不送纸)	<ul style="list-style-type: none"> 没通电。 打印机起动后打开电源。 通信电缆接触不良或断线。 处在停止发行状态下。 印刷对象没选择 SCSI 板。 	<ul style="list-style-type: none"> 请将电源线或电源开关打开。 再先打开电源, 蜂鸣器停叫后, 打开电脑电源。 重新插入通信电缆或更换新的。 按 Pause 键, 将 Error LED 灭灯。 将在打印机驱动器的跳格上有的[印刷对象的端口] 改为 trspX-Y-Z (X, Y, Z 为数字)。
标签干扰	<ul style="list-style-type: none"> 装入用纸时, 没调整用纸边缘的位置。 没正确测长, 或以前的测长数据不正确。 不符合用纸尺寸。 用纸选择有错。 没正确选择纸传感器。 用纸传感器的位置不准。 纸导引器位置不准。 	<ul style="list-style-type: none"> 将用纸盖住滚筒并装入。 打开打印机驱动器, 重新进行测长。 改变打印机驱动器设置的用纸尺寸。 要对准装入的用纸与在应用软件选择的用纸。 请用在打印机驱动器指定的用纸。 使用透过型用纸边缘传感器, 将传感器调至传感器切口不夹住用纸的位置。 使用反射型用纸传感器时, 将传感器位置对准背面色标。 导纸器与标签纸之间不要有空隙装入打印机。
蜂鸣器一直在叫	<ul style="list-style-type: none"> 热打印头有断线。 机盖传感器关闭时, 前面盖联锁开关没打开, 发生热打印头断线错误。 PSU (电源) 异常时, 也会叫。 	<ul style="list-style-type: none"> 请更换热打印头。 请检查前面盖联锁开关。 需更换或修理 PSU。
可送纸而不打印	<ul style="list-style-type: none"> 碳带是否装反或没装入打印机。 没正确选择供给种类与浓度。 	<ul style="list-style-type: none"> 将打印面放在外面, 装入打印机。 将 Supply 种类及浓度选择正确的调整。
打印不清及起皱	<ul style="list-style-type: none"> Supply 质料不一样了。 使用指定以外的 Supply 种类。 滚筒磨损。 热打印头到使用期限。 碳带上起有皱纹。 碳带斜着装入打印机。 Supply 种类、浓度及打印速度没正确选择。 	<ul style="list-style-type: none"> 提升印刷浓度。 换成指定的 Supply 种类。 更换滚筒。 更换热打印头。 将碳带重新平整装入。 将碳带重新正确装入。 将 Supply 种类、浓度及打印速度的选择正确调整。

错误内容的表示灯

从打印机右侧盖上的小孔看打印机内部、于电子基板上可看见 7 节的 LED 灯。此 LED 灯表示打印机处于什么样的状态。表示灯中的一部分号码利用于判断错误内容。打印机不正常工作, 询问弊社时, 请告诉我们打印机状态与 LED 灯表示的内容。

表示号码	打印机状态
0	没有错误
1	标签干扰
2	无标签纸
3	无碳带
4	热打印头过热
5	热打印头打开
7	测长失败
8	热打印头断线或机盖联锁开关 OFF
4 1	裁割干扰或机盖联锁开关 OFF
6 4	SCSI 错误
7 1	打印机在工作
7 2	参数不正当
7 3	页情报没设置
7 4	动作情报没设置
7 5	形象情报没设置
7 6	没执行对正用纸的边缘
7 7	机盖打开了
7 8	正在检验出清除
7 9	正在暂停
9 0	RAM 错误
9 1	ROM 错误

附录 A 基本规格

	SW (400dpi)	SW-600 (600dpi)	备注
1. 印刷方式	热转印方式		
2. 点密度	400dpi (15.75dot/mm)	600dpi (23.6dot/mm)	
3. 印刷速度	0.5 "/se ~ 4.0 "/sec	1.0 "/se ~ 3.0 "/sec	
4. 最大打印宽度	97.54mm(1536dot)	105.6mm(2496dot)	
5. 最大打印长度	304.76mm(4800line)	250mm(5906line)	
6. 用纸宽度	25 ~ 110mm		包括版纸部分
7. 用纸长度	10 ~ 304.76mm	10 ~ 250mm	
8. 用纸厚度	0.12 ~ 0.25mm	0.12 ~ 0.20mm	
9. 内装卷纸			
(1) 卷纸方向	印刷的表面外卷·内卷		
(2) 卷纸外径	150mm 以下	150mm 以下	
(3) 纸管内径	76.2 ⁺² ₋₁ mm	76.2 ⁺² ₋₁ mm	
10. 用纸传感器种类	(1)透过型用纸纸边缘传感器 (可移动)		探测版纸部分与用纸切口
	(2)反射型传感器 (可移动)		探测色标
	(3)透过型中央传感器 (固定)		探测版纸部分与中间纸孔
11. 碳带宽度	40 ~ 120mm		对标签纸宽度+10mm 以上 (未滿 20mm)
12. 供给 碳带卷	(1)卷方向 : 打印面在外面		
	(2)纸管内径 : 25.4 ^{+0.1} ₀ mm		
	(3)最后银色部分长度 : 150mm 以上		
	(4)碳带卷外形 : 70mm 以下		
	(5)碳带长度 : 300m (参考值)		
13. Host I/F	准于 SCSI		
14. 外形尺寸	高度	330mm	
	宽度	290mm	
	进深	300mm	
15. 本体重量	19Kg 以下		
16. 消费电力	150W		
17. 输入电压	AC100V		
18. 使用温度及湿度范围	5 ~ 35 、 10 ~ 85%RH(不要结露)		温度-湿度图为参考
19. 可选配置			
-1. 在装置外面配置的卷纸托架	公司上门安装的配件(费用另计)		卷纸外径 : 250mm 以下
-2. 剥离器	于工场安装的配件	没有	
-3. 裁割器	于工场安装的配件		

附录 B 串行接口

本装置在右侧后面装配 SCSI 通信端口。

下图表示两个 SCSI 接口信号。

No.	信号名称	No.	信号名称	No.	信号名称	No.	信号名称
1	GND	26	DB0	14	GND	39	GND
2	GND	27	DB1	15	GND	40	GND
3	GND	28	DB2	16	GND	41	ATN
4	GND	29	DB3	17	GND	42	GND
5	GND	30	DB4	18	GND	43	BSY
6	GND	31	DB5	19	GND	44	ACK
7	GND	32	DB6	20	GND	45	RST
8	GND	33	DB7	21	GND	46	MSG
9	GND	34	DBp	22	GND	47	SEL
10	GND	35	GND	23	GND	48	C/D
11	GND	36	GND	24	GND	49	REQ
12	GND	37	GND	25	GND	50	I/O
13	GND	38	TERMPWR				

关于连接器, SW (400dpi) 为 Half pitch bellows 50PIN (插孔)。

SW-600 (600dpi) 为 Half pitch 50PIN (插孔)。

电气条件

传送系统的电气条件为 Single end system, SCSI Buss 的输出输入特性及动特性准于 SCSI (Small Computer System Interface-ANSI X3.131-1986 及 JIS X 6051-1990/ISO 9316-1989)。

打印机要供给终端电力。

附录 C 标签纸 · 碳带规格

标签纸 · 碳带规格

此打印机使用指定的专用标签纸(用纸)、碳带(打字用色带)。

No.	标签纸(用纸)	碳带
1	DURATAACK 10PN	DURAIINK 10PN
2	DURATAACK PON	DURAIINK 10PN
3	DURATAACK PT	DURAIINK DLH
4	NP coating paper	DURAIINK G

注

请使用指定的标签纸及碳带。

如使用指定以外的标签纸及碳带,不能保证打印质量,还会影响到热打印头灯打印机所有的部件,就引起故障。

请注意,若使用指定品以外时发生的问题全归于顾客责任。

附录 D 用纸规格

1. 用纸探测部结构

- (1) 版纸部分(使用透过型固定传感器时)
 标签纸之间的空白部分是 2mm(H) 以上,
 5mm(H) 以下, 宽度要 5mm 以上(中间部分)
 标签纸与版纸的传感输出电位差要 1V 以上。

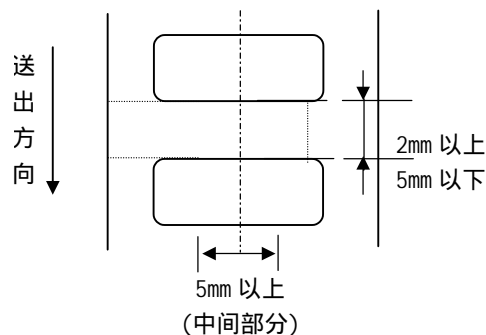

- (2) 版纸部分(使用透过型用纸边缘传感器时)
 从装置正面看, 用纸左边有 2mm(H) 以上
 5mm(H) 以下的标签纸之间空白部分, 有 9mm
 以上的版纸部分宽度。版纸边是 6mm 以下。
 标签纸与版纸部分的传感输出电位差是
 1V 以上。

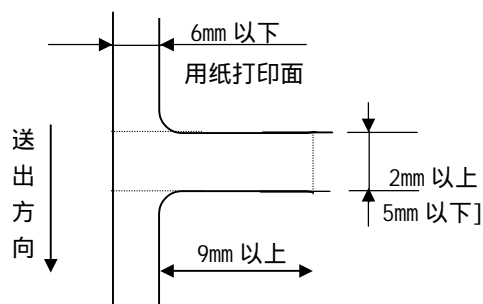

- (3) 切口部分
 (使用透过型用纸边缘传感器时)
 从本体正面看, 用纸左边有如下尺寸规格的切
 口部。
 用纸长度未 70mm 时的尺寸:
 9mm(W) × 2mm(H) ~ 4mm(H)
 用纸长度 70mm 以上时的尺寸:
 9mm(W) × 2mm(H) ~ 12mm(W) × 5mm(H)

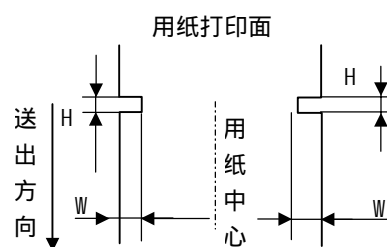

- (4) 背面色标部分
 (使用可选配置的反射型传感器)
 尺寸: 5mm 以下
 右图虚线范围内有
 宽 12mm(W) 以上 × 3mm(H) 以上 5mm(H) 以下的
 色标。
 有色标与没有色标之间输出电位差要 1V 以上。

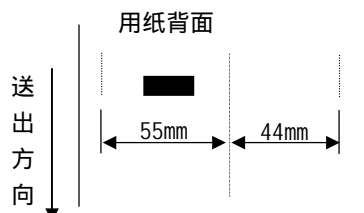

- (5) 中间纸孔部分(使用透过型中央传感器时)
 内径: 3mm 以上 5mm 以下
 纸孔的中心位置: 对用纸宽度 ± 0.5mm 以内

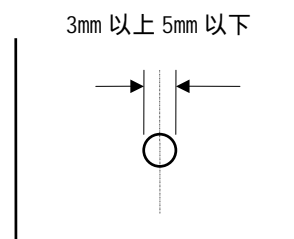

2 . 其他（印刷范围）

打印在示意图中有颜色的范围内。

(1) 冲切纸

- 一页长度未满 100mm : 1.5mm 以上（高度方向）
- 一页长度超过 100mm : 2.5mm 以上（高度方向）

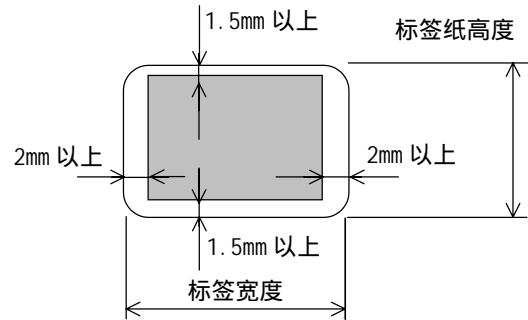

(2) 冲切纸以外

- 一页长度未满 100mm : 1.5mm 以上（高度方向）
- 一页长度超过 100mm : 2.5mm 以上（高度方向）

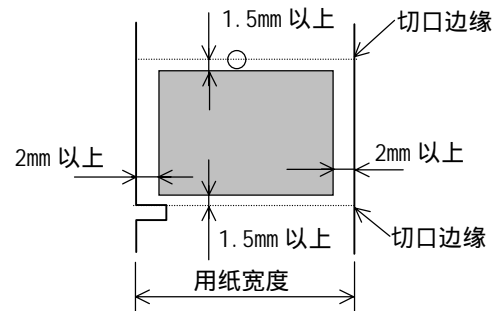

注

如打印在打印范围以外部分, 会引起缺少印字及印字不清等现象。
请不要将条形码·文字打印到标签纸外面。

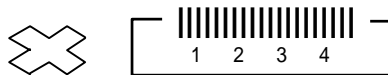

附录 E 热打印头位置

1. 更换碳带、热打印头及清洁热打印头时,热打印头的位置移动了,就要将它移到正确地方。
2. 请参考下图。
如定位板碰到螺丝,将热打印头往前移动。
这是热打印头的正确位置。
热打印头左右两边有定位板和螺丝。左右两个定位板都碰到螺丝,往前移动。
3. 如热打印头偏移在里面,会发生打印不清及碳带起皱等现象。

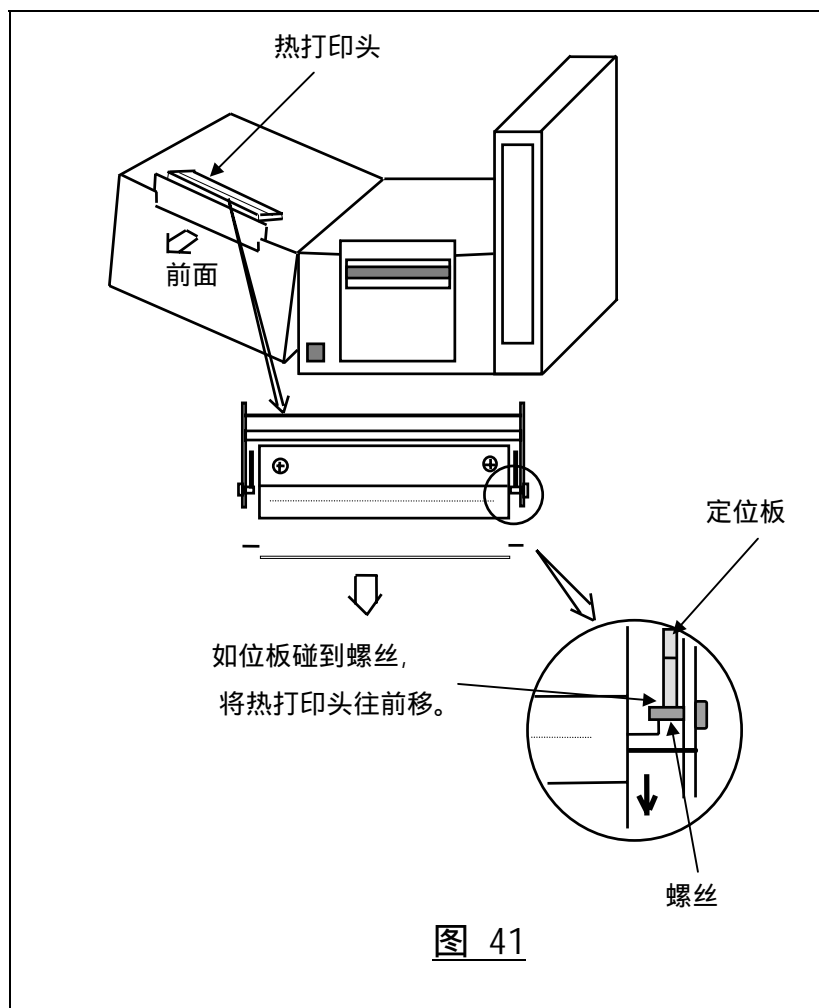

附录 F 平时操作时的重要项目

1. 安装碳带·油墨

(1) 安装碳带

以中央固定型传感器的边缘为准，不要偏左右，要直地安装碳带。

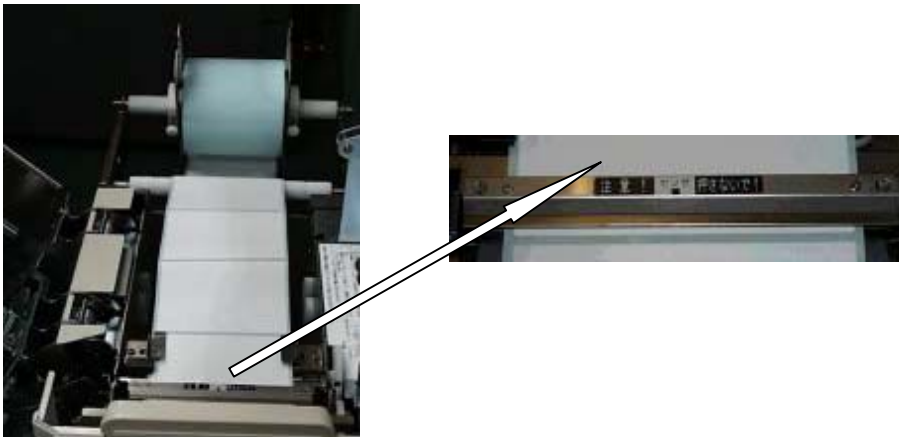

使用可选的在装置外面配置的卷纸托架时，请注意供纸途径。

标签纸往里面卷：从上面（标签纸往外卷：从下面）

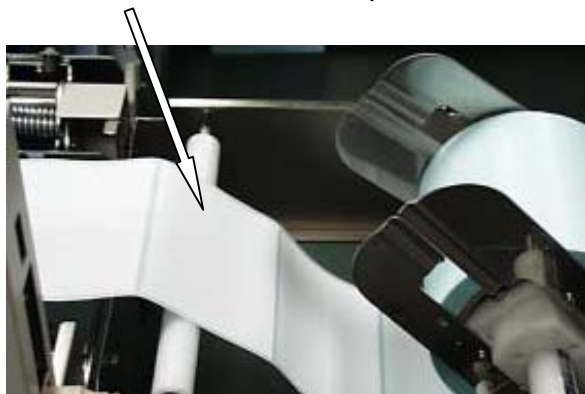

(2) 安装碳带

送出部与卷部不要偏移（扭转），要笔直地安装碳带。

好例



坏例



2. 操作时注意项目

(1) 更换供应品时，请注意下述项目。

请勿关闭打印机电源。

* 要不然从计算机输送的数据会被消掉。

* 使用 SW 打印机，如果关闭打印机电源，一旦终了计算机，再打开打印机，打印机准备好了后重新启动计算机。

(于 Windows 终了画面上选择「重新启动计算机」。)

更换供应品时，不要携带钟表等有突起的金属物品。

* 要不然损坏热打印头，会引起断线。

请不要忘记设定可动性传感器（使用时）。

* 为了操作方便，如果安装碳带时，暂时移动了可动性传感器，请不要忘记设定。

(2) 于 SW 打印机没有供应、标签纸干扰等错误现象发生时，计算机画面上显示出错误内容，请不要立即关闭电源。

(3) 请勿触摸以下地方。

标签纸表面（印字面）

油墨转印面

热打印头发热部分

(4) 请勿用劲押住中央固定型传感器。

* 会引起标签纸堵塞。

* 不使用中央固定型传感器时也不要拆掉传感器。

此传感器押住标签纸，有防止标签纸浮起的作用。

(5) 打印机在印刷时，请勿拉进标签纸。

* 会引起印字位置错离。

(6) 使用可选的在装置外面配置的卷纸托架时，请勿用劲勒紧垫板上的螺丝。

* 会引起旋转不圆滑。

3. 日常检查

请检查以下项目。

检查后，如果有必要，请按照规定进行清洁。

(1) 每周开始工作时要进行的检查

热打印头的表面状态：伤、灰尘附着、磨损情况

滚筒的表面状态：伤、灰尘附着

打印机内部：有无灰尘

装置外面配置的卷纸托架：灰尘附着、确认安装位置

(2) 每天的检查

打印机内部：有无灰尘

滚筒：有无灰尘

3-1 . 清洁

(为了长期又良好的状态使用打印机，清洁打印机是很重要的项目，于保护维养的项目说明清洁方法，于此项目介绍除去坚固地粘在热打印头的薄膜的方法。)

按照检查周期，清洁下述地方。

(1)热打印头部

- * 将发热组合件部分只一个方向清洁几次。
- * 清洁时一定要关电源。
- * 开始使用打印机以前要清洁。



用清洁布清洁热打印头发热组合件部分，只一个方向清洁几次。



为了能看到热打印头的表面，将被卷的碳带放在上面机盖的 V 型沟。

* 清洁布

购买打印机或热打印头时，包装箱内有“清洁布”。此制品含 IPA，且有相当的研磨效果。

按照下述方法做以后，还不能解决印字飞白，请更换热打印头。

(2) 滚筒组合件

* 纸头粉末粘得厉害时请将它拆掉后清洁。



拆卸方法：解开着左右两边的锁，往上拔。



左边的锁



右边的锁

(3) 传感器组合件以及标签纸排出口附近。

